

INSTRUKCJA MONTAŻU ORAZ EKSPLOATACJI



WAŻNE

Montażu oprawy powinna dokonywać osoba posiadająca odpowiednie uprawnienia.

WSKAZÓWKI BEZPIECZEŃSTWA

Przed przystąpieniem do jakiegokolwiek pracy przy oprawie należy najpierw wyłączyć napięcie zasilające!

PRZEZNACZENIE:

Oprawy z rodziny **ARCHE** przeznaczone są do oświetlenia ogólnego i awaryjnego garaży, parkingów podziemnych, hal przemysłowych i magazynów.

ZALECENIA DOTYCZĄCE BIEŻĄCEJ KONTROLI ZAINSTALOWANYCH OPRAW OŚWIELENIOWYCH:

1. Co najmniej raz na 12 miesięcy należy przeprowadzić wzrokową kontrolę oświetlenia. Kontrola polega na sprawdzeniu czy oprawa świeci poprawnie, czy klosz nie jest uszkodzony lub ubrudzony, czy oprawa nie jest uszkodzona mechanicznie.
2. Zalecane jest aby raz na 24 miesiące przeprowadzić okresowe czyszczenie opraw zgodnie z zaleceniami. Jeśli oprawa pracuje w trudnych warunkach o dużym zapyleniu (np. cementowania, huta metalu) czyszczenie należy przeprowadzać co 12 miesięcy lub częściej.

KONSERWACJA:

Aby zapewnić optymalny strumień świetlny emitowany z oprawy należy okresowo przeprowadzać konserwację klosza zabezpieczającego. W tym celu należy stosować ogólnodostępne środki czyszczące. Nie stosować do mycia strumienia wody pod ciśnieniem. Nie stosować środków żrących i rozpuszczalników. Do przetrucia oprawy do sucha stosować miękką szmatkę.

PRZEGLĄDY:

Testowanie i przeglądy należy wykonywać zgodnie z obowiązującymi normami i przepisami p.poż. odnośnie oświetlenia awaryjnego jak również zgodnie z przepisami bezpieczeństwa.

GWARANCJA PRODUKTU:

1. Poniższy produkt firmy MILOO-ELECTRONICS Sp. z o. o. został zaprojektowany i wyprodukowany w zgodzie z obowiązującymi normami. Za prawidłowe działanie i bezpieczeństwo użytkownika odpowiadają przeprowadzane w procesie produkcji kontrole jakości. Firma MILOO-ELECTRONICS Sp. z o. o. udziela gwarancji na prawidłową jakość i działanie oprawy oświetleniowej.
2. Gwarancja nie obejmuje odpowiedzialności za szkody wtórne powstałe na przedmiotach trzecich.
3. Świadczenie gwarancyjne polega na naprawie lub wymianie wadliwych części wg. wyboru producenta.
4. Gwarancja nie obejmuje uszkodzenia części podlegających zużyciu eksploatacyjnemu, uszkodzeń i usterek spowodowanych przez nieprawidłową obsługę lub konserwację.
5. W określonym okresie gwarancyjnym producent usunie braki spowodowane wadami materiałowymi lub wykonawczymi.
6. Gwarancja udzielana jest tylko w przypadku, jeżeli oprawa (nie rozłożona na części), wraz z krótkim opisem usterek, paragonem, rachunkiem zakupu (opatrzone datą zakupu i pieczętką sklepu) lub kopią faktury zakupowej zostanie odesłana lub dostarczona do siedziby MILOO-ELECTRONICS Sp. z o. o.

Ogólne warunki gwarancji znajdują się na stronie internetowej:

<https://www.emiloo.pl/pliki>

SERWIS NAPRAWCZY:

W razie stwierdzenia usterek będących przedmiotem gwarancji prosimy o przesłanie lub dostarczenie produktu na nasz adres firmowy. Po upływie okresu gwarancji lub w razie usterek nie objętych gwarancją,

naprawy pogwarancyjne wykonuje nasz serwis firmowy. Prosimy o przesłanie lub dostarczenie lampy na adres producenta w celu oględzin i indywidualnej wyceny.

Źródło światła zastosowane w tej oprawie oświetleniowej powinno być wymieniane wyłącznie przez producenta lub jego przedstawiciela serwisowego, lub podobnie wykwalifikowaną osobę.

PROCEDURA MONTAŻU OPRAWY:

WERSJA SOLO (STANDARD):

1. Wyłączyć napięcie zasilające.
2. Uchwyty montażowe przykręcić wkrętami do miejsca docelowego montażu.
3. Otworzyć oprawę poprzez uwolnienie plastikowych klipsów mocujących klosz. W tym celu odkręcić 4 śruby blokujące klipsy (rys. 1). Klipsy znajdują się po obydwu stronach oprawy.
4. Wypiąć moduł led z zatrzasków mocujących.
5. Podłączyć przewody zasilające oraz sterujące do kostki przyłączeniowej zgodnie ze schematem poniżej.
6. Ustawić adres (patrz ADRESOWANIE).
7. W przypadku, gdy oprawa wyposażona jest w dodatkowe styki sterujące DALI (opcja) lub styki sterowania lokalnego (opcja) podłączyć przewody zgodnie z odpowiednim schematem. Ustawić strumień świetlny zgodnie z projektem (patrz DALI).
8. Zamocować moduł led w zatrzaskach mocujących.
9. Zamknąć oprawę (rys. 2) poprzez zatrzasknięcie plastikowych klipsów mocujących klosz i przykręcenie śrub blokujących.
10. Zamocować oprawę na uchwytych montażowych poprzez ich zatrzasknięcie.
11. Oprawa może być również montowana na zawieszach, w takim przypadku zawiesia mocowane są bezpośrednio do uchwytych montażowych oprawy.
12. Sprawdzić stabilność montażu mechanicznego oprawy.
13. Włączyć napięcie zasilające oprawę.



Akcesoria do montażu znajdują się w oprawie pod modułem LED.

**UWAGA, WEWNĄTRZ OPRAWY WYSTĘPUJE WYSOKIE NAPIĘCIE!
PRZED ZDJĘCIEM OBUDOWY KONIECZNIE ODŁĄCZYĆ ZASILANIE**

SCHEMAT PRZYŁĄCZA ZASILAJĄCEGO:

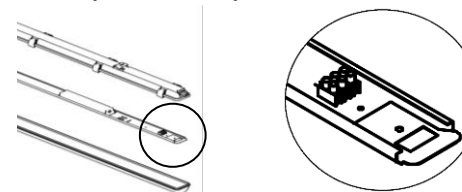

Instalacja zasilająca oprawę musi być wyposażona w osprzęt SPD zapewniający ochronę przeciwprzepięciową, zgodnie z wymaganiami norm PN-EN 60664-1 oraz PN-HD 60364-5-534.

**SCHEMAT PRZYŁĄCZA ZASILAJĄCEGO
(ZAŁĄCZANIE SIECIOWE CENTRALNE - S):**

L - przewód fazowy
N - przewód zerowy

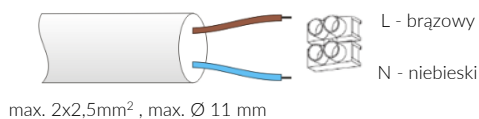

**SCHEMAT PRZYŁĄCZA ZASILAJĄCEGO
(ZAŁĄCZANIE SIECIOWE CENTRALNE I LOKALNE - SE):**

L - przewód fazowy
N - przewód zerowy
N' - przewód zerowy do sterowania
załączaniem lokalnym
L' - przewód fazowy do sterowania
załączaniem lokalnym

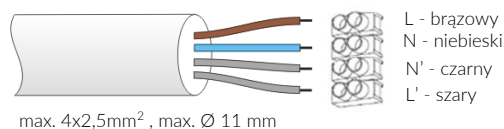

**SCHEMAT PRZYŁĄCZA ZASILAJĄCEGO
(STEROWANIE DALI - SB):**

L - przewód fazowy
N - przewód zerowy
DA+ - przewód sterowania DALI DA+
DA- - przewód sterowania DALI DA-

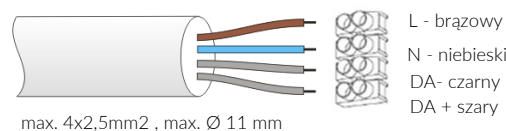

WERSJA LINIOWA (OPCJA):

Schemat zasilania przelotowego opraw ARCHE (opcja - dla przewodu max. Ø 11 mm):

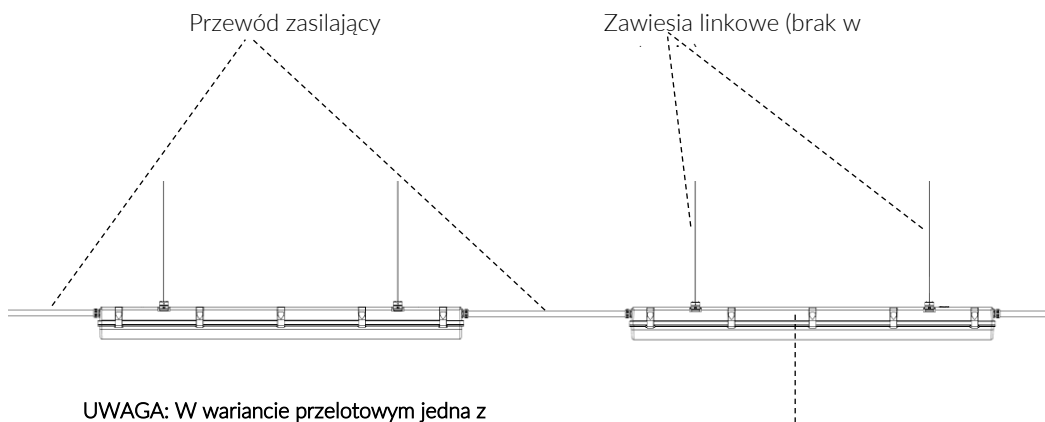

UWAGA: W wariancie przelotowym jedna z
dławnic jest fabrycznie zaślepią.

Oprawa przystosowana do zasilania
przelotowego (opcja - przewód
zasilający Ø max. 11 mm)

Schemat zasilania przelotowego opraw ARCHE (opcja - dla przewodu max. Ø 18 mm):

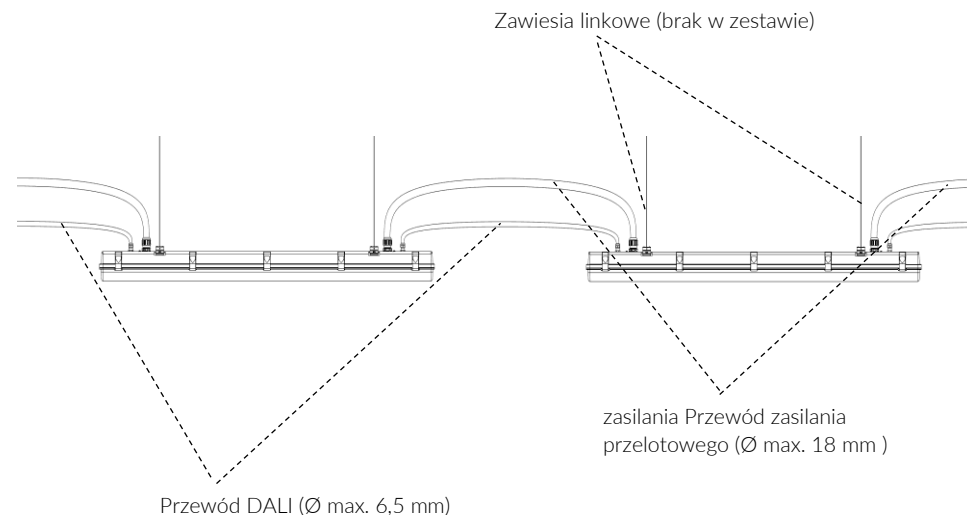

Schemat podłączenia zasilania przelotowego opraw ARCHE (opcja):

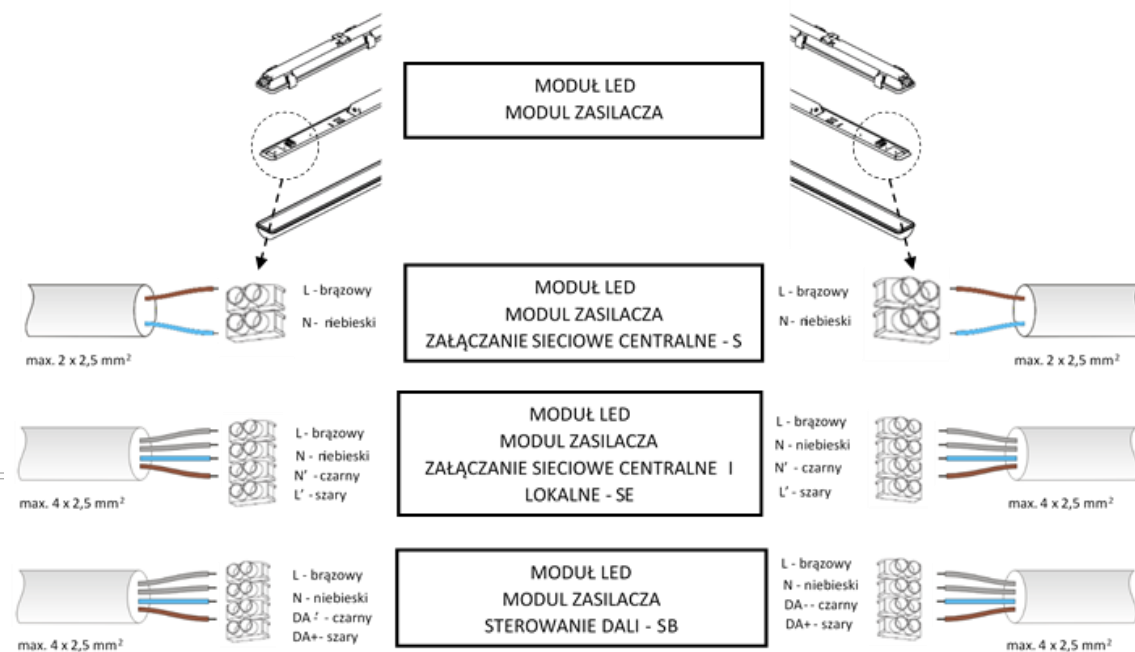



ROZSTAW UCHWYTÓW MONTAŻOWYCH:

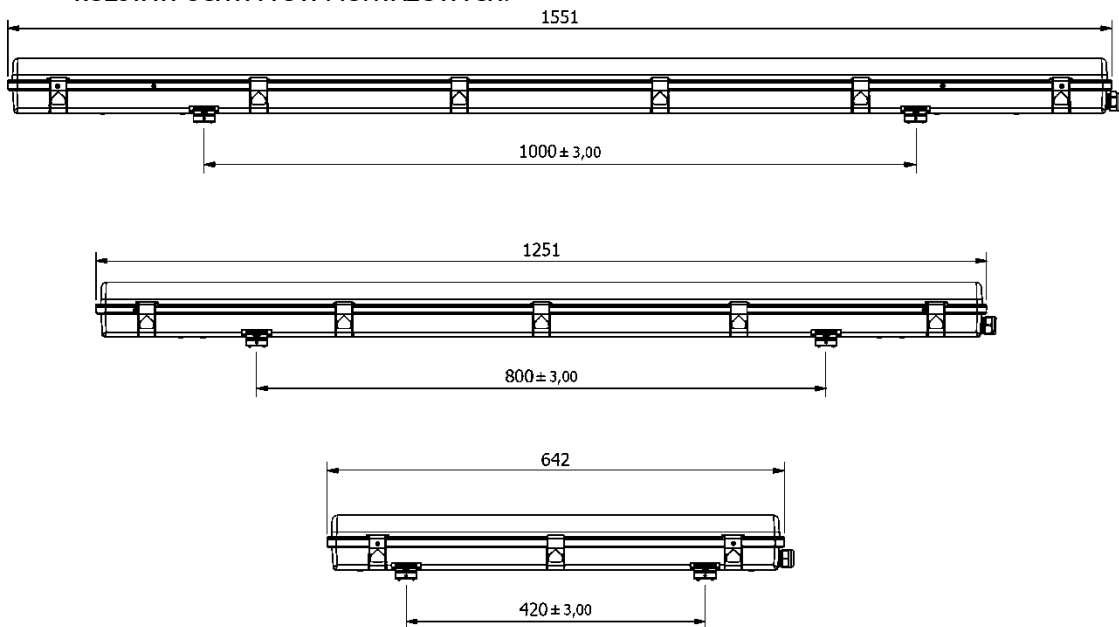

ADRESOWANIE:

Układ zapłonowo-monitorujący LED jest przystosowany do ustawienia 20 adresów na każdym obwodzie końcowym. Adres oprawy (1-20) należy ustawić w trakcie jej montażu, przed uruchomieniem systemu.

Adresowanie wykonuje się płaskim wkrętakiem poprzez odpowiednie nastawienie trymerów znajdujących się w obudowie modułu adresowego. Jeśli oprawa nie będzie monitorowana należy nastawić adres 0/0.

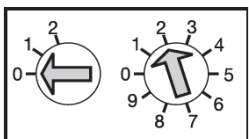

Trymer 1	Trymer 2	Adres oprawy
0	0	Brak adresu
0	1	1
0	2	2
.....
1	0	10
1	1	11
1	2	12
.....
2	0	20
2	1	Niedopuszczalne
2	2	Niedopuszczalne
.....
2	9	Niedopuszczalne

DALI:

Trymer 3 (opcja) służy do ustawienia strumienia świetlnego w zakresie od 10% do 100% w trybie pracy awaryjnej podczas zasilania z akumulatorów. W celu ustawienia odpowiedniej wartości należy zapoznać się z zapisami w projekcie wykonawczym oświetlenia awaryjnego.



Dostęp do trymerów adresowania (1,2) oraz DALI (3) na module adresowym jest możliwy po otwarciu obudowy oprawy zgodnie z wcześniej opisaną procedurą.

Zasada działania modułu adresowego SE

Tabela 1: Funkcja A = L'N (logika pozytywna)

L (U)/N(0)	Adres	Polecenie STAR	L'/N	A1/A2
0 V	0-20	-	0/230V AC	0 V
230 V AC	0	-	0 V	230V AC
230 V AC	0	-	230V AC	0 V
230 V AC	1-20	Wyłączony	0 V	230V AC
230 V AC	1-20	Wyłączony	230V AC	0 V
230 V AC	1-20	Włączony	0 V	230V AC
230 V AC	1-20	Włączony	230V AC	230V AC
230 V AC	1-20	Awaryjny	0/230V AC	230V AC
220 V DC	0-20	-	0/230V AC	220V DC

Pierwszy trymer: adresy ustawiane w lewo = logika pozytywna (Tabela 1), adresy ustawiane w prawo = logika odwrócona (Tabela 2).

W zależności od ustawień dodatkowe wejście L' będzie monitorowane na obecność napięcia (włączanie oprawy włącznikiem lokalnym) lub na zanik napięcia (wykorzystywane jako czujnik zaniku napięcia na obwodzie oświetlenia podstawowego).

Tabela 2: Funkcja A ≠ L'N (logika odwrócona)

L (U)/N(0)	Adres	Polecenie STAR	L'/N	A1/A2
0 V	0-20	-	0/230V AC	0 V
230 V AC	0	-	0 V	0 V
230 V AC	0	-	230V AC	230V AC
230 V AC	1-20	Wyłączony	0 V	0 V
230 V AC	1-20	Wyłączony	230V AC	230V AC
230 V AC	1-20	Włączony	0 V	230V AC
230 V AC	1-20	Włączony	230V AC	230V AC
230 V AC	1-20	Awaryjny	0/230V AC	230V AC
220 V DC	0-20	-	0/230V AC	220V DC

Polecenie STAR:

Polecenie STAR systemu do V-CG-SE o zdefiniowanym adresie

UTYLIZACJA:

Utylizację oprawy należy przeprowadzić zgodnie z obowiązującymi przepisami odnośnie recyklingu lub skontaktować się z producentem.

W związku z ciągłym rozwojem produktów zastrzegamy sobie prawo do wprowadzania zmian konstrukcyjnych w oprawach oraz aktualizowania parametrów.

Data aktualizacji: 28.05.2025